

**AKKORDTARIFF 2013  
FOR  
MURERFAGET**

**Fellesforbundet**

**BNL**

Gyldig fra 1.1.2013

## INNHALDSFORTEGNELSE:

### GENERELT FOR AKKORDTARIFFEN

<b>01.01</b>	<b>GENERELT</b>	<b>s.3</b>
<b>01.02</b>	<b>OMFANG</b>	<b>s.3</b>
<b>01.03</b>	<b>FORUTSETNINGER</b>	<b>s.3</b>
<b>01.04</b>	<b>BEDRIFTSVISE AVTALER</b>	<b>s.4</b>
<b>01.05</b>	<b>AKKORDAVTALE</b>	<b>s.4</b>
<b>01.06</b>	<b>AKKORDTILLEGG</b>	<b>s.5</b>
<b>01.07</b>	<b>AVTALTE TIMER I AKKORDEN</b>	<b>s.5</b>
<b>01.08</b>	<b>ORGANISERING OG GJENNOMFØRING AV AKKORDARBEID</b>	<b>s.5</b>
<b>01.09</b>	<b>MÅLEBREV</b>	<b>s.6</b>
<b>01.10</b>	<b>MÅLINGSREGLER</b>	<b>s.7</b>
<b>01.11</b>	<b>SKISSER</b>	<b>s.9</b>
<b>AKKORDTARIFFENS PRISLISTE MED FORTEKSTER</b>		
<b>01</b>	<b>MURING AV TEGL</b>	<b>s.12</b>
<b>02</b>	<b>MURING AV BLOKKPRODUKTER</b>	<b>s.16</b>
<b>03</b>	<b>FASTMURING AV FESTER OG FORANKRING I BAKVEGG</b>	<b>s.19</b>
<b>04</b>	<b>TETTESJIKT, GLIDESJIKT OG FUGEARMERING</b>	<b>s.19</b>
<b>05</b>	<b>OPPSETTING AV ISOLASJON</b>	<b>s.20</b>
<b>06</b>	<b>MURING AV GLASSBLOKKSTEIN</b>	<b>s.20</b>
<b>07</b>	<b>UTMURING AV GESIMS</b>	<b>s.20</b>
<b>08</b>	<b>INNVENDIG OG UTVENDIG PUSS</b>	<b>s.21</b>
<b>09</b>	<b>TYNNPUSS – PUSSISOLASJONSSYSTEMER</b>	<b>s.24</b>
<b>10</b>	<b>NATURSTEIN</b>	<b>s.26</b>
<b>11</b>	<b>LIMING OG FUGING AV VEGGFLISER</b>	<b>s.29</b>
<b>12</b>	<b>LIMING OG FUGING AV GULVFLISER</b>	<b>s.32</b>
<b>13</b>	<b>GULVPUSS, SAND OG SEMENT</b>	<b>s.35</b>
<b>14</b>	<b>MEMBRAN</b>	<b>s.36</b>
<b>15</b>	<b>RØRSAMMENHUKNINGSSTILLASER</b>	<b>s.37</b>

## GENERELT FOR AKKORDTARIFFEN

### 01.01 GENERELT

Akkordtariffen er å anse som partenes felles åndsverk, og kan ikke benyttes på annen måte enn av partene bestemt, hvilket er:

- ✓ Når bedriftene kalkulerer anbud/oppdrag
- ✓ Når målekantorene regner ut arbeidslønn
- ✓ I skoleringsvirksomhet

Ingen enkeltbedrifter kan legge egne akkordutregninger i henhold til akkordtariffen, til grunn for egne lønnsutbetalinger, uten godkjenning av partenes målekantor.

Partene er enige om viktigheten av å opprettholde akkordlønssystemet og videreutvikle dette. Det er derfor viktig ikke å undergrave målekantorenes virksomhet.

Riktig bruk av akkordtariffen vil være et viktig verktøy i arbeidet med å bedre produktiviteten i bedriften. Forutsetningen er at det er tilrettelagt for akkordarbeid.

Poster fra et av tariffens avsnitt, kan ikke uten videre gjøres gjeldende for andre avsnitt.

Alle tariffens priser er utgående til arbeidstaker med den til enhver tid gjeldende påslagsprosent.

### 01.02 OMFANG

Akkordtariffen gjelder for murerfaget (murere og murarbeidere), jf Fellesoverenskomsten for Byggfag, senere benevnt FOB, kap.1 og 4.

### 01.03 FORUTSETNINGER

Dersom tilretteleggingen av akkordarbeidet avviker fra forutsetningene i akkordtariffens bestemmelser skal akkordtariffen allikevel brukes. I slike tilfeller kan det forhandles jf FOB § 4-7 og § 4-17. Eventuelle krav må framsettes uten ugrunnet opphold.

#### **Akkordtariffens priser forutsetter:**

- a) at arbeidet skal være håndverksmessig utført, jf FOB § 4-9.
- b) nødvendige tegninger og beskrivelser for at jobben kan utføres rasjonelt.
- c) nødvendig antall utgangshøyder og utgangslinjer for at jobben kan utføres rasjonelt.
- d) at materialer leveres på en slik måte at jobben kan utføres rasjonelt.
- e) at alle rom er ryddet og reingjort i den utstrekning det har betydning for framdriften av arbeidet. Når arbeidet er ferdig utført, skal de enkelte rom ryddes av akkordlaget under akkordens gang.
- f) grovrydding av utvendig stillas skal utføres under akkordens gang.

#### **Inkludert i akkordtariffens priser:**

- a) egenkontroll og sjekklister for egne arbeidere.
- b) blanding og transport av materialer iht. transportbestemmelsene for hvert enkelt avsnitt.
- c) avfallet fra rydding innvendig lempes direkte ut fra de enkelte rom når forholdene tillater dette, eller legges på anvist sted i etasjen innenfor en radius av 18 m.

#### **Tillegg til akkordtariffens priser:**

- a) bestilling av materialer, jf FOB § 4-8.
- b) å bistå ved materialmottak og utlegging av materialrampe/platting.
- c) flytting av materialer for å få utført arbeidet.
- d) snørydding og tining av is for egne arbeidere.
- e) merarbeid som følge av feillevering og skader på produkter.
- f) ompalling/ompakking av materialer for videre transport/heising.
- g) transportlengder over 18 meter ved rydding etter eget arbeid innvendig.
- h) rydding etter andre.
- i) støvsuging.
- j) rydding etter eget arbeid utvendig.
- k) pålagt kildesortering.

#### **01.04 BEDRIFTSVISE AVTALER**

Partene på bedriften, dvs. bedriftens ledelse og de tillitsvalgte, med deltakelse av bas(er), kan føre forhandlinger med sikte på å lage en bedriftsvis avtale om det utarifferte arbeidet.

Det vises til Hovedavtalens kapittel IV, Særavtaler.

Forhold som ikke er dekket av den bedriftsvis avtalen, skal det forhandles om mellom arbeidsgiver og akkordlag etter bestemmelsene i FOB § 4-7.

I forbindelse med de bedriftsvis forhandlinger skal så vel arbeidsgiver som tillitsvalgte på forhånd ha anledning til å rådføre seg med sine organisasjoner. Organisasjonene har ikke adgang til å gi partene pålegg vedrørende prissetting.

#### **01.05 AKKORDAVTALE**

Ved oppstart av et arbeid skal det skrives akkordavtale, jf FOB § 4-4.

Akkordavtalen skal om nødvendig ajourføres under arbeidets fremdrift.

##### **Akkordavtalen skal minst inneholde:**

- ✓ Bedriftens (arbeidsgivers) navn og lagbasens navn.
- ✓ Hvilken byggeplass eller deler av byggeplass akkordavtalen gjelder.
- ✓ Akkordarbeidets omfang og hva det består av, herunder dato for oppstart.
- ✓ Akkordlagets størrelse.
- ✓ Priser for utarifferte arbeidere.
- ✓ Rutiner for kvittering av timelister og utarifferte arbeidere og ansvarlig representant, jf Hovedavtalen § 6-3.
- ✓ Henvisning til bedriftsvis avtaler.
- ✓ Sted, dato og begge parters underskrift.

Hvis en av partene benytter rådgiver i forbindelse med forhandlinger om akkordavtalen skal den annen part på forhånd ha anledning til å rådføre seg med sin organisasjon.

## **01.06 AKKORDTILLEGG**

Akkordtillegget gjelder ikke for avsnitt 13, gulvpuss.

Skalaens kronebeløp skal reguleres i tråd med akkordtariffens påslagsprosent.

### **Akkordtillegg betales på følgende måte:**

- a) For akkordsum opp til kr 13 122,- tillegges akkordsummen 25 %.
- b) For akkordsum opp til kr 23 512,- tillegges akkordsummen 15 %.
- c) For akkordsum opp til kr 34 012,- tillegges akkordsummen 10 %.
- d) For akkordsum opp til kr 41 881,- tillegges akkordsummen 5 %.

Med akkordsum menes akkordavtalens totale tarifferte målesum inkludert tariffpåslag, uavhengig om det deles opp i flere akkorder.

## **01.07 AVTALTE TIMER I FORBINDELSE MED AKKORDEN**

Administrasjonstid for møter og annet som påhviler arbeidsgiver, men som utføres av akkordlaget, betales med det som akkorden gir.

## **01.08 ORGANISERING OG GJENNOMFØRING AV AKKORDARBEID**

Laget ledes av en bas, jf FOB § 4.3.2.

Akkordtariffens priser forutsetter at arbeidet er godt planlagt og kan skje mest mulig sammenhengende og rasjonelt.

Dersom gangavstanden fra brakkerigg til arbeidsstedet overstiger 300 meter betales det som for utarifferte arbeider jf FOB 4-7. Hvis det arbeides på flere forskjellige steder på bygget, skal 300 meter regnes fra brakkeriggen til naturlig riggpunkt / eventuelt blandestasjon på bygget.

Arbeidsgiverrepresentanten skal tidligst mulig før arbeidene starter rådføre seg med basen og utveksle informasjon.

Dersom det kommer fram forhold som endrer de forutsetninger eller omfang som er avtalt i akkordavtalen, skal partene forhandle om eventuelle endringer jf pkt. 01.03.

### **1. Informasjon**

Unngå feil og mangler ved at akkordlaget har korrekte tegninger, beskrivelser og kjenner planene for fremdrift, leveranser, rigg med mere.

Gode rutiner for framdriftsmøter, basmøter, vernerunder og for gjennomgang av arbeidet med akkordlaget, er mer rasjonelt enn at den enkelte skal kontakte bas eller byggeledelse.

Aktuelle momenter å gjennomgå i planleggingen kan være:

- ✓ Framdriftsplaner, riggplaner, produksjonsplaner og bemanningsbehov.
- ✓ Tegningsmaterieil, beskrivelser og eventuelt spesielle krav til utførelse.
- ✓ Kvalitetsikringsystemet, herunder sikre at tegningsrevisjoner og endringslister er ivaretatt.
- ✓ Ivareta arbeidsmiljø og sikkerhet.
- ✓ Utstysrsbehov, stillaser m.m.
- ✓ Materialleveranser, transport og lagringsbehov.
- ✓ Koordinering med andre berørte faggrupper/entreprenører.
- ✓ Rydding og avfallsfjerning.

## **2. Foregående arbeider**

Framdriftsplaner bør samordnes mellom fagene i felles basmøter. Bruk sjekklister til kvalitetskontroll og for å sikre at foregående arbeider er avsluttet og at det er klart for neste faggruppe.

## **3. Mannskap**

Planlegg for jevn bemanning. Mannskapet bør ha rett fagkunnskap og evner til å jobbe sammen.

## **4. Materialer**

Planlegg slik at materialene blir levert der de skal brukes når de skal brukes. Mellomlagring og intern transport bør unngås og øker sjansene for skader og annen kvalitetsforringelse.

## **5. Utstyr**

Planlegg slik at det utstyret og verktøyet som er nødvendig for at jobben kan utføres rasjonelt er tilstede.

Murer skal holde følgende håndverktøy i henhold til FOB § 2-11, verktøygodtgjørelse:

murerskje, pusskje, firkantskje, spekkeskje, flekkeskje, flyndreskje, tungeskje, murhammer, mursett, murmeisel, loddestokker, loddesnor med lodd, tommestokk, blyant, kniv med slire, stor vinkel, liten vinkel, stort pussbrett, lite pussbrett, stort stålbrett, lite stålbrett, stort filsebrett, lite filsebrett, lite karnissbrett, tannbrett(4-6-8-10 mm) og diverse flistenger.

## **6. Nødvendig plass**

Organiser lagringsplass, stillaser, terrenget rundt arbeidsplassen osv. slik at arbeidet kan gå mest mulig rasjonelt.

## **7. Ytre forhold**

Det bør være avklart eventuelle tiltak som gjør at værforhold ikke forhindrer driften eller forringer kvaliteten.

### **01.09 MÅLEBREV**

Det skal settes opp målebrev fra oppmåling av akkord etter akkordtariffens bestemmelser, priser og avtaler gjort i akkordavtalen.

Målebrevets forside skal inneholde:

- ✓ Bedriftens (arbeidsgiverens) navn og lagbasen(e)s navn.
- ✓ Hvilken byggeplass eller deler av byggeplassen målebrevet gjelder.
- ✓ Der det foreligger prosjektnummer skal dette oppgis.
- ✓ Navnet på målekontoret og oppmåleren(e) og hvem som eventuelt har vært bedriftens representant ved målingen, ved siden av lagets representant.
- ✓ Dato for reklamasjonsfrist, jf FOB § 4-15, og opplysning om at eventuell reklamasjon skal være skriftlig.
- ✓ Sted og dato for utstedelse av målebrevet.

Målebrevets oppsett skal inneholde:

- ✓ Målebrevet skal være lesbart med maskinskrevet utskrift, oversiktlig og hensiktsmessig med nummererte poster.
- ✓ Alle avtalepriser skal fremkomme særskilt uten påslag.

Målebrevets akkordoppgjørsskjema skal inneholde:

- ✓ Oppgjørssum med angivelse av målesum og sum avtalte timer/priser i akkorden.
- ✓ Akkordlagets timer: Lagets totale timer, dagtidstimer, beordrede timer/administrasjonstimer før og etter omregning av læringer.
- ✓ Forskudd, ekstra forskudd og etterskudd totalt og for den enkelte deltager i akkorden.
- ✓ Murarbeider uten 6 måneders praksis belaster akkorden prosentvis etter avtale mellom akkordlag og bedriften jf FOB § 4-10 pkt 2.

## 01.10 MÅLINGSREGLER

### Utvendige vegger i mur

Fasaden måles fra anlegget til topp av rett murkrone, eventuelt til midt i skråning, jf skisse. Utvendige strekk mål tas fra hjørne til hjørne uten fradrag for murtykkelsen i hjørnene. Alt arbeid måles som netto mål.

Utsparing under  $0,5 \text{ m}^2$ , måles fullt.

Alle utmuringer, gesimser, bånd, pilastere o.l. kort sagt alt utstyr som ligger utenfor murlivet måles som tilliggende mur forutsatt at murens tykkelse er mer enn  $\frac{1}{2}$  stein.

Pilastere måles i ytre hjørne per løpemeter som tillegg.

Pilarer, søyler o.l. med høyde over 4,0 lm, betales som kortvegg.

Piper måles i den murtykkelse de er murt utfoldet mål. Skilletunger tillegges.

Det betales vanlig tillegg for pipeløpene og de frittstående hjørner.

### Innvendige vegger i mur

Innvendige vegger måles i veggens midtlinje fra anlegg til topp mur.

Alt arbeid måles som netto mål. Utsparing under  $0,5 \text{ m}^2$ , måles fullt.

### Innvendig og utvendig puss

Alt arbeid skal måles som netto flate, dvs. den pussede flate. Utsparing under  $0,5 \text{ m}^2$ , måles fullt. Hvor falses pusses, betales det anslag for sidefalsene og pusskant for overfalsene. Falsenes utbrettede areal måles med i flaten i puss.

Ved puss av pilastere, måles sideflatene som tillegg til veggflatene + 2 anslag. Se målingsregler for søyler jf. skisse.

Pilarer, søyler o.l. med høyde over 4,0 lm, betales som kortvegg jf. note for kortveggstillegg.

### **Tynnpuss - Pussisolasjonssystemer**

Alt arbeid skal måles som netto flate, dvs. den pussede flate. Utsparing under 0,5 m<sup>2</sup>, måles fullt. Hvor falses pusses, betales det anslag for sidefalsene og pusskant for overfalsene. Falsenes utbrettede areal måles med i flaten i puss, og i tillegg kommer betaling for løpemeter falses.

### **Gesims, både mur og pussarbeider**

Gesimsen strekker seg ned dit hvor murlivet begynner. Gesims og alle andre trekninger som pusses betales som loddpuss. Alle gjennomløpende trekninger regnes som bånd, og betales etter tariffens priser. Det gis et tillegg på 1 lm for hvert innpusset hjørne, gjelder så vel utvendig som innvendig. Unntatt fra dette er utvendige hovedhjørner som trekkes sammen uten nevneverdig innpussing. Trekningens størrelse måles ved å legge sammen høyde og største utsprang (jf. skisse).

Tilleggspriser for muring av gesims, se note 1, avsnitt 07.

### **Veggflis**

Veggfliser måles i netto flater. Utsparing under 0,5 m<sup>2</sup>, måles fullt. Falses måles i kvadratmål og regnes for anslag, og for øvrig alle tillegg i henhold til akkordtariffen.

Hvor sokkel settes blir høydemål regnet fra sokkelen. Sokkelen måles i lengdemål etter tariffen.

Skjæring av fliser måles som tillegg (lengdemål).

For sokkel, hjørnelist som måles som tillegg (1m) gjelder den regel at det legges til 1 lm for sammengjæring av hjørner når det ikke nyttes ferdige hjørner. En må under målingen være oppmerksom på flisveggenes totale kvadratinnhold i et rom av hensyn til tariffens forskjellige priser. Det samme gjelder gulv.

Som anslag i flis regnes ethvert fram eller tilbakespring fra en ren murlinje. Frittstående pilarer der sideflater ikke overstiger 40 cm bredde, gis et tillegg per 1m sideflate i henhold til tariffen. Større pilarer måles netto med tillegg for anslag og eventuelt hjørnelist eller dekkflis.

For bekledning av tak gjelder samme regler som for vegg.

### **Gulvflis**

Gulvfliser måles netto flater, med unntak for mindre utsparinger for senere montering av forskjellig art. Utsparing under 0,5 m<sup>2</sup>, måles fullt. Hvor fundamenter er støpt eller maskiner er satt inn, betales etter overenskomst. Alenestående reposer regnes i areal som et rom.



## 01.11 SKISSER

Det forutsettes at skissene ses i sammenheng med målingsregler.

Markerte linjer av pussede vegger under 2-3-4 lm lengde, tilhørende avsnitt 08 – innvendig og utvendig puss.

Flatene merket med stiplet linje måles etter tariffens bestemmelse for søyle, tilhørende avsnitt 08.

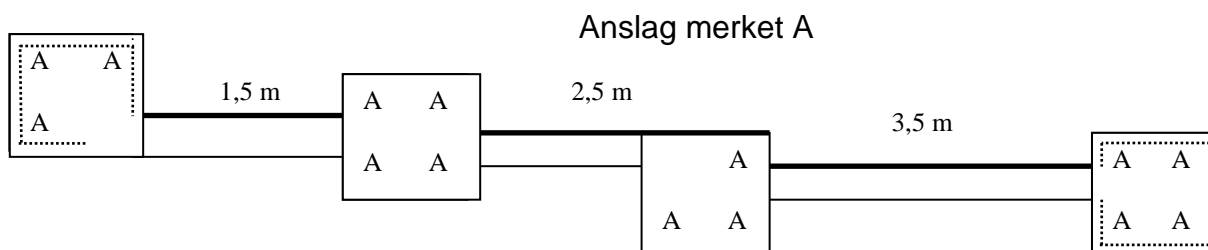

Muring av vegger tilhørende avsnitt 01 og 02.

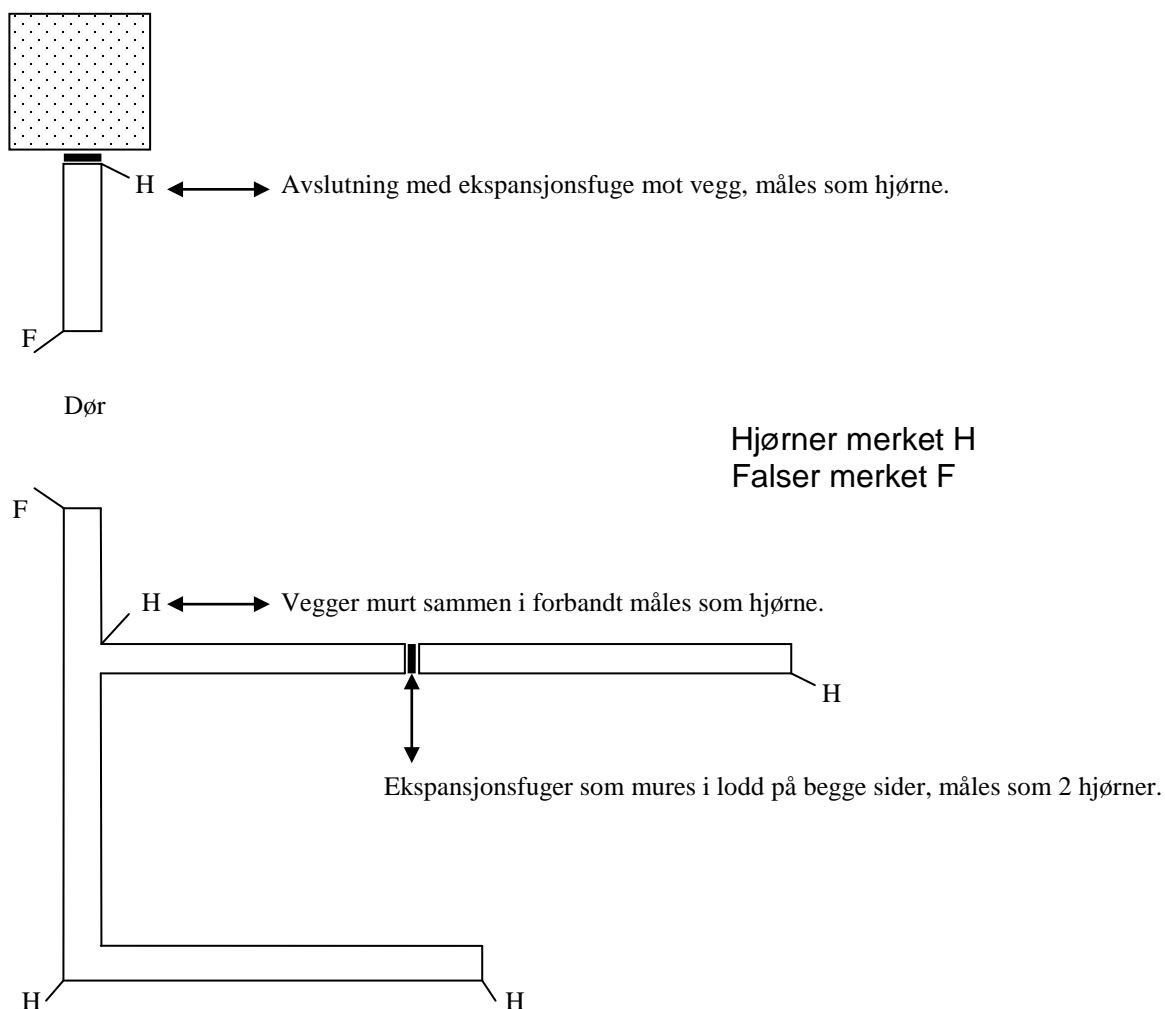

## 01.11 SKISSER

Muring av vegger under 1-2-3 lm lengde, tilhørende avsnitt 01 og 02.

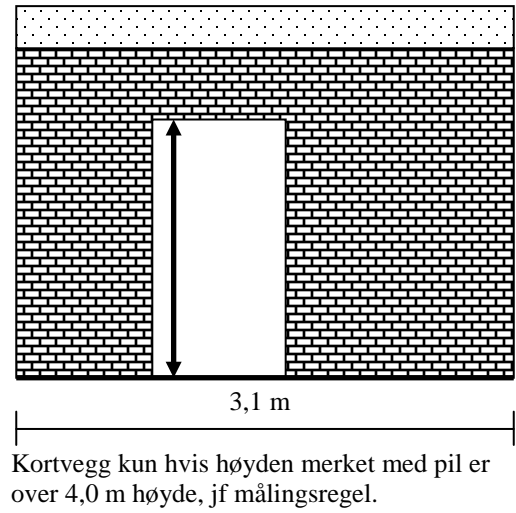
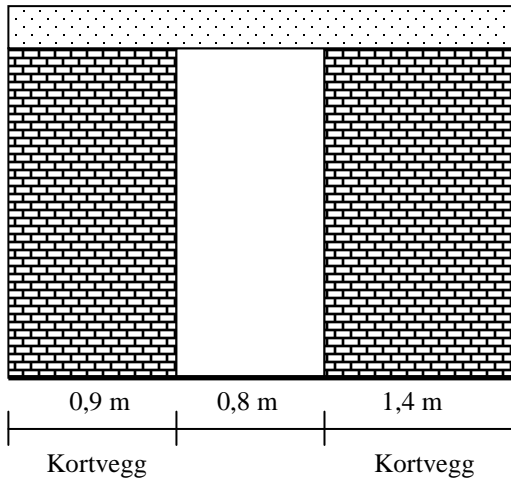

Målingsregel for fasademur

Oppmåling av pusset flate på fasade

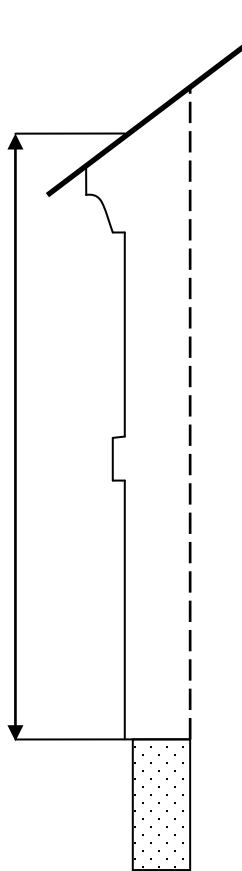

Fasadens høyde måles til midt i skråning under bordtak.

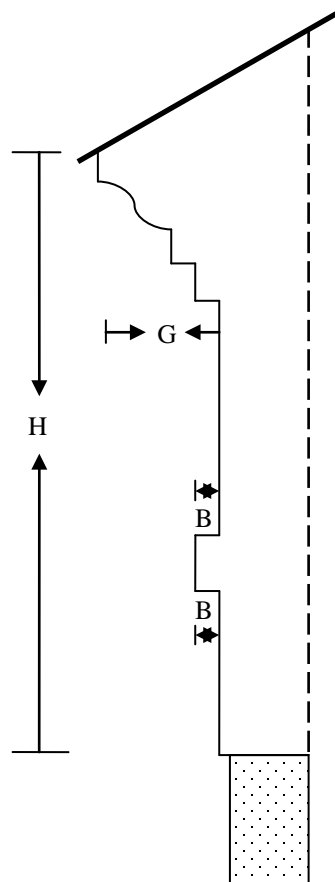

Utfoldet flate i puss måles slik,  
Høyde =  $H+G+B+B$

Hovedgesims

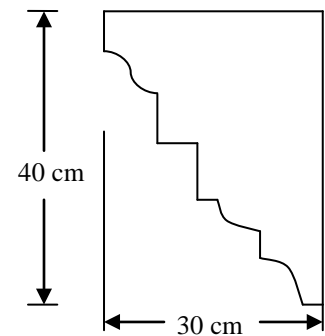

Hovedgesims  
 $40 + 30 = 70$  cm

**AKKORDTARIFFENS PRISLISTE 2013  
MED FORTEKSTER**

## FORTEKST TIL AVSNITT 01-MURING AV TEGL

### Akkordtariffens priser forutsetter:

- at nødvendige materialer i tide leveres så nært arbeidsstedet som mulig og at det er nødvendig dekkemateriell og lagringsmuligheter for materialene.
- at materialer leveres på en slik måte at akkordlaget slipper ompalling/ompakking for å kunne transportere/heise materialer på en sikker og hensiktsmessig måte.
- at steinen har den forskriftsmessige lagringstid fra fabrikken og at den ikke er utsatt for fuktighet under transport og lagring på byggeplass.
- bruk av silo og tvangsblender til blanding av materialer for arbeid i den enkelte akkord hvor antall m<sup>2</sup> overstiger 100 m<sup>2</sup>.

Hvis forutsetningene ikke er til stede, skal det avtales et tillegg for dette i akkordavtalen.

### Tillegg til akkordtariffens priser:

- Innvendige vegger hvor etasjehøyden er for høy til at materialene kan lempes direkte fra gulvet til den stillashøyden det skal arbeides fra, og materialene må håndlempes flere ganger, betales som for utarifferte arbeider jf FOB 4-7.

### Transportbestemmelser:

Grunnlaget for utregning av transporttillegg (trilling og heising) er **grunnprisen med den til enhver tid gjeldende påslagsprosent**. Ved trilling av både teglstein og mørtel legges prosentatsene sammen.

Trilling utover 50 meter, målt faktisk trillevei:

Trilling av teglstein:

50-60 m	60-70 m	70-80 m	80-90 m	90-100 m	100-110 m	110-120 m	120-130 m	130-140 m	140-150 m
5,0 %	8,5 %	13,5 %	18,5 %	23,5 %	28,5 %	33,5 %	38,5 %	43,5 %	48,5 %

Trilling av mørtel:

50-60 m	60-70 m	70-80 m	80-90 m	90-100 m	100-110 m	110-120 m	120-130 m	130-140 m	140-150 m
5,0 %	8,5 %	13,5 %	18,5 %	23,5 %	28,5 %	33,5 %	38,5 %	43,5 %	48,5 %

**Trilling utover 150 meter betales som for utarifferte arbeider jf FOB 4-7.**

Vertikal heising av materialer utover 12 meter, målt faktisk heisevei:

12-17 m	17-22 m	22-27 m	27-32 m	32-37 m	37-42 m	42-47 m	47-52 m	52-57 m	57-62 m
5,2 %	8,6 %	13,8 %	19,0 %	24,2 %	29,4 %	34,6 %	39,8 %	45,0 %	50,2 %

**Heising utover 62 meter betales som for utarifferte arbeider jf FOB 4-7.**

<b>AVSNITT 01-Muring av tegl</b>			
<b>m<sup>2</sup></b>	Note	<b>Grunnpriser:</b>	kr
01.01.1	(1)	1/2 steins mur, format ( 1-h ) 22,8-6,2 cm ferdig fuget på 1 side	142,70
01.01.2	(1)	1/2 steins mur, format ( 1-h ) 22,8-6,2 cm til rubb	118,25
01.01.3	(1)	1/1 steins mur, format ( 1-h ) 22,8-6,2 cm ferdig fuget på 1 side	239,85
01.01.4	(1)	1/1 steins mur, format ( 1-h ) 22,8-6,2 cm til rubb	198,60
01.01.5	(1)	For hver tilliggende 1/2 steins tykkere mur	67,05
<b>m<sup>2</sup></b>		<b>Tilleggspriser til grunnprisene:</b>	
01.02.1		Muring av vegger under 1 lm lengde	41,80
01.02.2		Muring av vegger under 2 lm lengde	27,95
01.02.3		Muring av vegger under 3 lm lengde	14,00
01.02.4	(2)	Rund mur / buet vegg	72,65
01.02.5	(3)	Brystning til og med 80 cm høyde	52,45
01.02.6	(3)	Brystning til og med 120 cm høyde	26,20
01.02.7		Muring av klinker, kalksandstein, sementstein, lydblokk i mursteinsformat	13,75
01.02.8		Fuging av bakside	17,40
01.02.9		Innvendig mur til fuging som skal stå blank med målsatt skiftegang	17,70
01.02.10		Muring over hånd	21,40
01.02.11		Fuging over hånd	22,00
01.02.12		Fuging med fugeskje	5,20
01.02.13		Syrevasking	18,25
01.02.14		Ifylling av tegldragere	28,60
01.02.15	(4)	Hugging av kopper i forbandt	6,35
01.02.16		Opplodding av kopper	9,00
<b>lm</b>		<b>Tilleggspriser til grunnprisene:</b>	
01.03.1		Fuging av vertikale anslag i veggtykkelsen	13,75
01.03.2		Fuging av horisontale falser i veggtykkelsen	21,00
01.03.3	(5)	Armerte overdekninger, 1/2 steins mur til fuging på 1 side	76,00
01.03.4	(5)	Armerte overdekninger, 1/2 steins mur til rubb	62,15
01.03.5	(5)	Armerte overdekninger, 1/1 steins mur til fuging på 1 side	87,45
01.03.6	(5)	Armerte overdekninger, 1/1 steins mur til rubb	71,50
01.03.7	(5)	Armerte overdekninger, murt til fuging på bakside	10,55
01.03.8	(6)	Prefabrikkerte overdekningsbjelker, alle typer	37,90
01.03.9	(7)	Røyk og luftepiper inntil 20" x 20" per løp	64,05
01.03.10		Muring på vinkeljern	33,10
01.03.11		Rullskift som utstyr, også overdekning til fuging	16,75
01.03.12		Stander eller 2 rullskift uten hugging som utstyr, også overdekning til fuging	33,70
01.03.13		Mur mellom sperrer, også hvor sperrefoten går utenfor murlivet	31,95
01.03.14		Hvis bare 1/2 stein mures	23,60
01.03.15	(8)	Naturstein sålebank	90,15
01.03.16		Utmurte skifter i fasade som ikke har karakter av gesims eller bånd	8,00
01.03.17		Oppsetting av bord	19,15
01.03.18		Utflasking per 1/2 steins mur	8,35
01.03.19		Skjæring av teglstein	47,40

<b>lm</b>	Note	<b>Tilleggspriser til grunnprisene:</b>	kr
01.03.20	(9)	Opplodding av hjørner og falser inntil 1/1 steins mur til fuging	31,90
01.03.21	(9)	Opplodding av hjørner og falser inntil 1/1 steins mur til rubb	23,85
01.03.22	(9)	Opplodding av smihjørner til fuging	51,80
01.03.23	(9)	Opplodding av smihjørner til rubb	35,00
01.03.24		Mur bak rør	28,60
01.03.25		Innmuring av elektriske rør	13,75
<b>stk</b>		<b>Tilleggspriser til grunnprisene:</b>	
01.04.1		Pålegging av pipehatt eller helle, første løp	138,50
01.04.2		For hvert tilliggende løp	47,05
01.04.3		Legging av skråkant i sand og sement, per løpemeter - <b>NB!</b>	20,45
01.04.4		Innmuring av elektriske koplingsbokser	12,60
01.04.5		Innmuring av elektriske skap	81,45
01.04.6		Avsetting av hull for ventiler	13,30
01.04.7		Innsetting av rister, utvendig og innvendig	36,25
01.04.8		Innsetting av kanaler mellom innvendig ventil og utvendig rist	20,45
01.04.9		Ommuring av fester og rørgjennomføringer	14,35
01.04.10		Avsetting av utsparinger inntil 50 x 50 cm etter mål	28,60
01.04.11		Innmuring av bjelkehoder hvor avstanden mellom bjelkene er inntil 60 cm	6,75
01.04.12		Avsetting av dremsfuge / lufting	5,35
01.04.13		Innmurte stillasefester	13,05
01.04.14		Opphengsbøylere i overdekning	17,80
<b>Diverse</b>			
01.05.1		Trappinger i anlegg betales etter overenskomst.	
01.05.2		Mønstermur betales etter overenskomst.	
01.05.3		Dekking (for eksempel dører og vinduer) betales etter overenskomst.	
01.05.4		Utkrassing for spekking og alle typer etterspekking betales etter overenskomst.	
01.05.5		Muring med brukt stein betales etter overenskomst.	
01.05.6		Muring / fuging av buer betales etter overenskomst.	
01.05.7		Muring av sjabranger betales etter overenskomst.	
01.05.8		Kanaltegl ( k-108 ) betales etter overenskomst.	
01.05.9		Forlanges fasademessig utstyr på pipe over tak, henvises til tariffens poster.	

Note		Tekst til noter i avsnitt 01-Muring av tegl
1		Annet format av tegl: Grunnprisen reduseres / økes % - vis i forhold til lengde / høyde av norsk format. Eksempelvis: Dansk format tillegges 8 % og 3 M format reduseres med 12 %. Anleggspenger er inkludert i grunnprisen med 6 %.
2		Murt kun med kopper betales et tillegg etter overenskomst.
3		Brystningstilleggene betales også for den del av vindusbrystningene som overstiger 5 lm mellom sidefalsene. Høyere mur enn 120 cm er ikke brystning.
4		Gjelder ikke tilpasninger til for eksempel hjørner og åpninger.
5		Kapping og oppsetting av forskaling utover 2 lm betales etter overenskomst. Første skifte legges tørt på forskalingen og gyses og fugearmering legges på. De øvrige skifter i den armerte overdekning gyses på samme måte. Steinen skal ha den nødvendige fuktighet.
6		Bjelker med totalvekt over 100 kg betales etter overenskomst. Bjelkens areal trekkes ikke fra murt areal.
7		Glatte og fulle fuger inklusive eventuell trekning. Samlepiper gis maks 5 løp. Piper over tak, gis et tillegg på 30 % på tariffens priser. Piper måles i omkrets og pris etter murtykkelse, rominnhold deles i 20"x 20" løp. Overdekning av luftepiper er inkludert i prisen. Dimensjoner utover 5 løp betales etter overenskomst.
8		Inntil 25 cm bredde, lagt i sand og sement, ferdig fuget.
9		Ekspansjonsfuger i mur hvor begge hjørner mures i lodd, måles som 2 hjørner. For tykkere mur betales 2 loddepunkter per fals.

## FORTEKST TIL AVSNITT 02-MURING AV BLOKKPRODUKTER

### Akkordtariffens priser forutsetter:

- at nødvendige materialer i tide leveres så nært arbeidsstedet som mulig og at det er nødvendig dekkemateriell og lagringsmuligheter for materialene.
- at materialer leveres på en slik måte at akkordlaget slipper ompalling/ompakking for å kunne transportere/heise materialer på en sikker og hensiktsmessig måte.
- at blokkene har den forskriftsmessige lagringstid fra fabrikken og at den ikke er utsatt for fuktighet under transport og lagring på byggeplass.
- bruk av silo og tvangsblender til blanding av materialer for arbeid i den enkelte akkord hvor antall m<sup>2</sup> overstiger 100 m<sup>2</sup>.

Hvis forutsetningene ikke er til stede, skal det avtales et tillegg for dette i akkordavtalen.

### Tillegg til akkordtariffens priser:

- Innvendige vegger hvor etasjehøyden er for høy til at materialene kan lempes direkte fra gulvet til den stillashøyden det skal arbeides fra, og materialene må håndlempes flere ganger, betales som for utarifferte arbeider jf FOB 4-7.

### Transportbestemmelser:

Grunnlaget for utregning av transporttillegg (trilling og heising) er **grunnprisen med den til enhver tid gjeldende påslagsprosent.**

Trilling utover 50 meter, målt faktisk trillevei:

Trilling av mørtel:

50-60 m	60-70 m	70-80 m	80-90 m	90-100 m	100-110 m	110-120 m	120-130 m	130-140 m	140-150 m
5,0 %	8,5 %	13,5 %	18,5 %	23,5 %	28,5 %	33,5 %	38,5 %	43,5 %	48,5 %

Ompalling til småpaller og trilling av blokk på småpaller betales som for utarifferte arbeider jf FOB 4-7.

**Trilling utover 150 meter betales som for utarifferte arbeider jf FOB 4-7.**

Vertikal heising av materialer utover 12 meter, målt faktisk heisevei:

12-17 m	17-22 m	22-27 m	27-32 m	32-37 m	37-42 m	42-47 m	47-52 m	52-57 m	57-62 m
5,2 %	8,6 %	13,8 %	19,0 %	24,2 %	29,4 %	34,6 %	39,8 %	45,0 %	50,2 %

**Heising utover 62 meter betales som for utarifferte arbeider jf FOB 4-7.**



<b>AVSNITT 02-Muring av blokkprodukter</b>			
<b>m<sup>2</sup></b>	Note	<b>Grunnpriser:</b>	<b>kr</b>
02.01.1	(1)	Lettbetongblokk volumvekt 0,6-0,8 (br-l-h) 35 x 50 x 19 cm ferdig fuget på 1 side	155,75
02.01.2	(1)	Lettbetongblokk volumvekt 0,6-0,8 (br-l-h) 35 x 50 x 19 cm til rubb	126,35
02.01.3	(1)	Lettbetongblokk volumvekt 0,6-0,8 (br-l-h) 30 x 50 x 25 cm ferdig fuget på 1 side	135,15
02.01.4	(1)	Lettbetongblokk volumvekt 0,6-0,8 (br-l-h) 30 x 50 x 25 cm til rubb	112,10
02.01.5	(1)	Lettbetongblokk volumvekt 0,6-0,8 (br-l-h) 25 x 50 x 25 cm ferdig fuget på 1 side	124,65
02.01.6	(1)	Lettbetongblokk volumvekt 0,6-0,8 (br-l-h) 25 x 50 x 25 cm til rubb	101,10
02.01.7	(1)	Lettbetongblokk volumvekt 0,6-0,8 (br-l-h) 20 x 50 x 25 cm ferdig fuget på 1 side	119,05
02.01.8	(1)	Lettbetongblokk volumvekt 0,6-0,8 (br-l-h) 20 x 50 x 25 cm til rubb	95,15
02.01.9	(1)	Lettbetongblokk volumvekt 0,6-0,8 (br-l-h) 10-15 x 50 x 25 cm ferdig fuget på 1 side	116,10
02.01.10	(1)	Lettbetongblokk volumvekt 0,6-0,8 (br-l-h) 10-15 x 50 x 25 cm til rubb	92,00
02.01.11	(1)	Lettbetong lydblokk volumvekt 1,3 (br-l-h) 17,5 x 25 x 25 ferdig fuget på 1 side	181,45
02.01.12	(1)	Lettbetong lydblokk volumvekt 1,3 (br-l-h) 17,5 x 25 x 25 til rubb	158,25
02.01.13	(1)	Lettbetong lydblokk volumvekt 1,3 (br-l-h) 25 x 25 x 17,5 ferdig fuget på 1 side	202,85
02.01.14	(1)	Lettbetong lydblokk volumvekt 1,3 (br-l-h) 25 x 25 x 17,5 til rubb	181,00
<b>m<sup>2</sup></b>		<b>Tilleggspriser til grunnprisene:</b>	
02.02.1		Muring av vegger under 1 lm lengde	31,30
02.02.2		Muring av vegger under 2 lm lengde	20,95
02.02.3		Muring av vegger under 3 lm lengde	10,50
02.02.4		Rund mur / buet vegg	52,75
02.02.5	(2)	Brystning til og med 80 cm høyde	37,75
02.02.6	(2)	Brystning til og med 120 cm høyde	18,85
02.02.7		Fuging av bakside	10,05
02.02.8		Muring over hånd	9,50
02.02.9		Fuging over hånd	2,50
02.02.10		Fuging med fugeskje	2,95
<b>lm</b>		<b>Tilleggspriser til grunnprisene:</b>	
02.03.1		Fuging av vertikale anslag i veggtykkelsen	9,65
02.03.2		Fuging av horisontale falser i veggtykkelsen	14,70
02.03.3	(3)	Armerte overdekninger, til og med 20 cm bredde til fuging på 1 side	69,15
02.03.4	(3)	Armerte overdekninger, til og med 20 cm bredde til rubb	56,60
02.03.5	(3)	Armerte overdekninger, utover 20 cm bredde til fuging på 1 side	76,90
02.03.6	(3)	Armerte overdekninger, utover 20 cm bredde til rubb	63,65
02.03.7	(3)	Armerte overdekninger, murt til fuging på bakside	8,60
02.03.8		Muring på vinkeljern	33,10
02.03.9		Mur mellom sperrer, også hvor sperrefoten går utenfor murlivet	31,95
02.03.10		Hvis bare inntil 12,5 cm lettbetong mures	23,65
02.03.11		Avretting av murkrone med sand og sement inntil 40 cm bredde	20,45
02.03.12	(4)	Fylling av U-blokk til og med 20 cm bredde, inklusive armering	21,05
02.03.13	(4)	Fylling av U-blokk utover 20 cm bredde, inklusive armering	33,60

<b>Im</b>	Note	<b>Tilleggspriser til grunnprisene:</b>	kr
02.03.14		Fylling av toppblokk 35 cm bredde, inklusive armering	12,60
02.03.15		Fylling av såleblokk 35 cm bredde, inklusive armering	21,05
02.03.16		Legging av isolasjon i U-blokk	11,85
02.03.17		Legging av isolasjonsremser i liggefuger	3,55
02.03.18		Oppretting med sand og sement på råstøpt betong under 1. skift, lettbetong	19,65
02.03.19	(5)	1 løps elementpipe, 50 x 50 x 20 cm	186,85
02.03.20	(5)	2 løps elementpipe, 50 x 80 x 20 cm	252,25
02.03.21		Utmurte skifter i fasade som ikke har karakter av gesims eller bånd	8,00
02.03.22		Oppsetting av bord	19,15
02.03.23	(6)	Muring oppunder tak med blokker 20 x 25 x 50 cm og over	29,65
02.03.24	(7)	Skjæring av blokkprodukter til og med 20 cm bredde	43,25
02.03.25	(7)	Skjæring av blokkprodukter utover 20 cm bredde	64,90
02.03.26	(8)	Opplodding av hjørner og falser til fuging	29,55
02.03.27	(8)	Opplodding av hjørner og falser til rubb	21,85
02.03.28	(8)	Opplodding av smihjørner til fuging	49,40
02.03.29	(8)	Opplodding av smihjørner til rubb	33,05
02.03.30	(9)	Naturstein sålebank	90,15
02.03.31		Mur bak rør	28,60
02.03.32		Innmuring av elektriske rør	13,75
<b>stk</b>		<b>Tilleggspriser til grunnprisene:</b>	
02.04.1		Pålegging av pipehatt eller helle, første løp	138,50
02.04.2		For hvert tilliggende løp	47,05
02.04.3		Legging av skråkant i sand og sement, per løpemeter - <b>NB!</b>	20,45
02.04.4		Innmuring av elektriske koplingsbokser	12,60
02.04.5		Innmuring av elektriske skap	81,45
02.04.6		Avsetting av hull for ventiler	19,70
02.04.7		Innsetting av rister, utvendig og innvendig	36,25
02.04.8		Innsetting av kanaler mellom innvendig ventil og utvendig rist	20,45
02.04.9		Ommuring av fester og rørgjennomføringer	14,35
02.04.10		Avsetting av utsparinger inntil 50 x 50 cm etter mål	28,60
02.04.11		Forankringstråd innmurt i lettbetong for innvendige vegger	3,30
02.04.12		Innmuring av bjelkehoder hvor avstanden mellom bjelkene er inntil 60 cm	6,75
02.04.13		Avsetting av dremsfuge / lufting	5,35
02.04.14		Innmurte stillasefester	13,05
<b>Diverse</b>			
02.05.1		Trappinger i anlegg betales etter overenskomst.	
02.05.2	(10)	Prefabrikerte overdekningsbjelker betales etter overenskomst.	
02.05.3		Fasadeblokk 12,5 cm bredde med ensidig isolasjon betales etter overenskomst.	
02.05.4		Dekking (for eksempel dører og vinduer) betales etter overenskomst.	
02.05.5		Muring / fuging av buer betales etter overenskomst.	
02.05.6		Muring av sjabranger betales etter overenskomst.	
02.05.7		Heising og montering av etasjehøye elementpiper betales etter overenskomst.	
02.05.8		Avsetting til vederlag i lettbetong betales etter overenskomst.	

Note		<b>Tekst til noter i avsnitt 02-Muring av blokkprodukter</b>	
1	Annet format av lettbetongblokk betales etter overenskomst. Iso-hjørneblokk er inkludert i m <sup>2</sup> prisene. Anleggspenger er inkludert i m <sup>2</sup> -prisen med 6 %.		
2	Brystningstilleggene betales også for den del av vindusbrystningene som overstiger 5 lm mellom sidefalsene. Høyere mur enn 120 cm er ikke brystning.		
3	Kapping og oppsetting av forskaling utover 2 lm betales etter overenskomst.		
4	Istøping av konstruksjonsblokk betales som fylling av U-blokk per kanal.		
5	Prisene for elementpipe er inklusive alle tillegg unntatt over tak, hvor det gis et tillegg på 30 % på tariffens priser. Forøvrig anvendes gjeldene målingsregel.		
6	Gjelder også lettbetong lydblokk 17,5 cm og 25 cm bredde.		
7	Gjelder ikke skjæring for tilpasning til forbandtløsninger eller vertikale avslutninger.		
8	Ekspansjonsfuger i mur hvor begge hjørner mures i lodd, måles som 2 hjørner.		
9	Inntil 25 cm bredde, lagt i sand og sement, ferdig fuget.		
10	Bjelkens areal trekkes ikke fra murt areal.		

<b>AVSNITT 03-Fastmuring av fester og forankring i bakvegg</b>			
stk	Note		kr
03.01.1		Fastmuring av fester, til og med 4 fester pr.m <sup>2</sup>	3,90
03.01.2		For hvert overskytende feste per stk	0,85
03.01.3		Montering av plastbrikke ved isolasjon per stk	0,85
03.01.4		Borring av hull i betong og fastmuring av fugearmering	10,70
03.01.5		Skrubinder i treverk	5,30
03.01.6		Leddet skrubinder med vinkel i treverk	7,05
03.01.7		Slaganker i betong	8,20
03.01.8		Skrubinder med plastplugg i lettbetong eller mur	8,85
03.01.9	(1)	Binderskinne, per løpemeter - <b>NB!</b>	5,95
Note		<b>Tekst til noter i avsnitt 03-Fastmuring av fester og forankring i bakvegg</b>	
1	Binderskinne betales per løpemeter i tillegg til postene for forankring i bakvegg.		

<b>AVSNITT 04-Tettesjikt, glidesjikt og fugearmering</b>			
lm	Note		kr
04.01.1		Utlegging av glidesjikt uten liming til bakvegg	6,65
04.01.2		Utlegging av tettesjikt inklusive liming til bakvegg	14,40
04.01.3		Utlegging av sokkelbeslag	14,40
04.01.4		Vannrenne/overdekningsbeslag	6,65
04.01.5		Innlegging av horisontal fugearmering	3,15
04.01.6		Fastmuring av glidesjikt ved vegg	6,65
04.01.7		Fastmuring av glidesjikt ved tak	14,40

<b>AVSNITT 05-Oppsetting av isolasjon</b>			
<b>m<sup>2</sup></b>	Note		kr
05.01.1		Oppsetting av isolasjon til og med 5 cm tykkelse	9,80
05.01.2		Oppsetting av isolasjon til og med 10 cm tykkelse	13,00
05.01.3		Oppsetting av isolasjon til og med 15 cm tykkelse	16,10
05.01.4		Oppsetting av isolasjon til og med 20 cm tykkelse	19,85
05.01.5		Opphenging av papp og lignende	6,10

<b>AVSNITT 06-Muring av glassblokkstein</b>			
<b>m<sup>2</sup></b>	Note		kr
06.01.1	(1)	Muring av glassblokkstein inntil 15 x 15 cm, tykkelse fra 7,5 - 10 cm	408,40
06.01.2	(1)	Muring av glassblokkstein over 15 x 15 cm, tykkelse fra 7,5 - 10 cm	280,25
06.01.3	(1)	Muring av glassblokkstein inntil 15 x 15 x 5 cm, men ikke under 10 x 10 x 5 cm	495,45
06.01.4	(1)	Muring av glassblokkstein over 15 x 15 x 5 cm inntil 35 x 35 x 5 cm	376,85
06.01.5		Etterfuging av glassblokkstein	53,40
Note		<b>Tekst til noter i avsnitt 07-Muring av glassblokkstein</b>	
	1	Prisen for muring av glassblokkstein er inkludert utkrassing for etterfuging, opplodding av hjørner og kortveggstillegg. Eventuelle andre tillegg betales etter overenskomst.	

<b>AVSNITT 07-Utmuring av gesims</b>			
<b>lm</b>	Note		kr
07.01.1	(1)	Gesims uten hugging, høyde og sprang inntil 40 cm ferdig fuget	97,65
07.01.2	(1)	Gesims uten hugging, høyde og sprang inntil 40 cm til rubb	31,00
07.01.3	(1)	Gesims utover 40 cm, for hver overskytende 10 cm ferdig fuget	45,90
07.01.4	(1)	Gesims utover 40 cm, for hver overskytende 10 cm til rubb	8,25
Note		<b>Tekst til noter i avsnitt 07-Utmuring av gesims</b>	
	1	Tilleggspriser i forhold til målingsregel for gesims. I forhold til overnevnte poster betales i tillegg lm priser for oppsetting av bord, standerskift, rullskift, tilliggende mur og lignende.	

## FORTEKST TIL AVSNITT 08-INNVENDIG OG UTVENDIG PUSS

### Akkordtariffens priser forutsetter:

- a) at nødvendige materialer i tide leveres så nært arbeidsstedet som mulig og at det er nødvendig dekkemateriell og lagringsmuligheter for materialene.
- b) at materialer leveres på en slik måte at akkordlaget slipper ompalling/ompakking for å kunne transportere/heise materialer på en sikker og hensiktsmessig måte.
- c) bruk av silo og tvangsblander til blanding av materialer for arbeid i den enkelte akkord hvor antall m<sup>2</sup> overstiger 100 m<sup>2</sup>.

Hvis forutsetningene ikke er til stede, skal det avtales et tillegg for dette i akkordavtalen.

### Tillegg til akkordtariffens priser:

- a) Innvendige vegger hvor etasjehøyden er for høy til at materialene kan lempes direkte fra gulvet til den stillashøyden det skal arbeides fra, og materialene må håndlempes flere ganger, betales som for utarifferte arbeider jf FOB 4-7.

### Transportbestemmelser:

Grunnlaget for utregning av transporttillegg (trilling og heising) er **grunnprisen med den til enhver tid gjeldende påslagsprosent.**

Trilling utover 50 meter, målt faktisk trillevei:

50-60 m	60-70 m	70-80 m	80-90 m	90-100 m	100-110 m	110-120 m	120-130 m	130-140 m	140-150 m
5,0 %	8,5 %	13,5 %	18,5 %	23,5 %	28,5 %	33,5 %	38,5 %	43,5 %	48,5 %

**Trilling utover 150 meter betales som for utarifferte arbeider jf FOB 4-7.**

Vertikal heising av materialer utover 12 meter, målt faktisk heisevei:

12-17 m	17-22 m	22-27 m	27-32 m	32-37 m	37-42 m	42-47 m	47-52 m	52-57 m	57-62 m
3,6 %	5,9 %	9,5 %	13,1 %	16,7 %	20,3 %	23,9 %	27,5 %	31,1 %	34,7 %

**Heising utover 62 meter betales som for utarifferte arbeider jf FOB 4-7.**

<b>AVSNITT 08-Innvendig og utvendig puss</b>			
<b>m<sup>2</sup></b>	Note	<b>Grunnpriser:</b>	kr
08.01.1	(1)	3 sjikts puss - utkast, grovpuss og finpuss	112,65
08.01.2	(1)	2 sjikts puss - grovpuss og finpuss	104,10
08.01.3	(1)	2 sjikts puss - utkast, grovpuss med brettskuring	83,70
08.01.4	(1)	1 sjikts puss - grovpuss med brettskuring	75,30
08.01.5	(2)	Fiberpuss, 2 sjikt med armeringsnett	97,30
08.01.6		Fintrekk, som egen utførelse inntil 2 trekk	65,25
08.01.7		Sekkeskuring med påtrekk	47,45
08.01.8		Kosterapping med påtrekk og avrettede hjørner og falser	35,60
<b>m<sup>2</sup></b>		<b>Tilleggspriser til grunnprisene:</b>	
08.02.1	(3)	Pussing av vegger under 2 lm lengde	36,20
08.02.2	(3)	Pussing av vegger under 3 lm lengde	27,25
08.02.3	(3)	Pussing av vegger under 4 lm lengde	18,15
08.02.4	(4)	Nødvendig forvanning og ettervanning	1,65
<b>lm</b>		<b>Tilleggspriser til grunnprisene:</b>	
08.03.1		Puss av anslag og falser	15,00
08.03.2		Horisontale pusskanter og overfalser	25,50
08.03.3		Horisontale pusskanter, buede	31,30
08.03.4	(5)	Avsetting av ekspansjonsfuger	25,50
08.03.5		For puss bak rør	18,65
08.03.6		Nettingremser som armering for puss	19,20
08.03.7		For ifylling av slisser inntil 10 cm bredde og 5 cm dybde	9,35
08.03.8		For hver 5 cm økning i bredde	3,15

<b>lm</b>	Note	<b>Tilleggspriser til grunnprisene:</b>	kr
08.03.9	(6)	Trukket gesims, høyde og sprang sammenlagt inntil 40 cm	104,60
08.03.10	(6)	Gesims pusset etter lekter	56,75
08.03.11	(6)	For hver overskytende cm	3,50
08.03.12		Pussing av vindusbunn som underlag for blikk	14,70
<b>stk</b>		<b>Tilleggspriser til grunnprisene:</b>	
08.04.1		Innpussing av elektriske bokser	7,10
08.04.2		Innpussing av bjelkehoder på fasade, oppunder takgesims	8,55
08.04.3		Ompussing av skap, ventiler og lignende, omkrets til og med 1,60 lm	17,05
08.04.4		Ompussing av skap, ventiler og lignende, omkrets over 1,60 lm	33,30
08.04.5		Ompuss av fester og rørgjennomføringer	9,25
08.04.6		Innsetting og innpussing av skap, ventiler og lignende, omkrets til og med 1,6 lm	33,30
08.04.7		Innsetting og innpussing av skap, ventiler og lignende, omkrets over 1,6 lm	48,00
08.04.8		Pipebunn, ferdig glattet	33,30
08.04.9		Etterflekk for vindusblikk, betales for 4 punkter per vindu	15,85
08.04.10		Oppsetting av pusslist (hjørnejern)	33,30
<b>Diverse</b>			
08.05.1		Pussing i trappeoppganger, gis et tillegg på 25 % på grunnprisen.	
08.05.2		Loddpuss på rund vegg, gis et tillegg på 32 % på grunnprisen.	
08.05.3		Puss på klinkerstein og lydblokk, gis et tillegg på 10 % på grunnprisen.	
08.05.4		Søyler gis et tillegg for anslag på hjørnene + 50 % av m <sup>2</sup> inntil 2,5 lm omkrets.	
08.05.5		Puss av sjabranger betales etter overenskomst.	
08.05.6		Trukne bånd betales etter overenskomst.	
08.05.7		Trukne sålebenker betales etter overenskomst.	
08.05.8		Andre pusstyper betales etter overenskomst.	
08.05.9		Oppsetting av bord i dør og vindusfalser er inkludert i m <sup>2</sup> prisene.	
	Note	<b>Tekst til noter i avsnitt 08-Innvendig og utvendig puss</b>	
	1	Prisen forutsetter puss i lodd og stokk inntil 2 cm tykkelse. Tykkelse utover 2 cm betales etter overenskomst.	
	2	Prisen forutsetter en ferdig filset, kostet eller brettskurt overflate inntil 1 cm tykkelse.	
	3	Gjelder kun puss i lodd og stokk.	
	4	Prisen for forvanning og ettervanning forutsetter at det brukes vannslange.	
	5	Begge hjørner i ekspansjonsfugene skal pusses i lodd, være skarpe og fugen skal være rein.	
	6	Tilleggspriser i forhold til målingsregel for gesims.	

## FORTEKST TIL AVSNITT 09-TYNNPUSS-PUSSISOLASJONSSYSTEMER

### **Akkordtariffens priser forutsetter:**

- a) at nødvendige materialer i tide leveres så nært arbeidsstedet som mulig og at det er nødvendig dekkemateriell og lagringsmuligheter for materialene.
- b) at materialer leveres på en slik måte at akkordlaget slipper ompalling/ompakking for å kunne transportere/heise materialer på en sikker og hensiktsmessig måte.
- c) bruk av silo og tvangsblander til blanding av materialer for arbeid i den enkelte akkord hvor antall m<sup>2</sup> overstiger 100 m<sup>2</sup>.

Hvis forutsetningene ikke er til stede, skal det avtales et tillegg for dette i akkordavtalen.

### **Tillegg til akkordtariffens priser:**

Mottak og lagring av materialer i forbindelse med tympuss betales som for utarifferte arbeider jf FOB 4-7. Det samme gjelder vertikal bæring fra lagringsplass / mottak til hver enkelt etasje.

Trilling av materialer utover 50 meter og heising av materialer utover 12 meter betales som for utarifferte arbeider jf FOB 4-7.



<b>AVSNITT 09-Tynnpuss - Pussisolasjonssystemer</b>			
<b>m<sup>2</sup></b>	Note	<b>Grunnpriser:</b>	<b>kr</b>
09.01.1	(1)	For oppsetting av isolasjon med lim, inntil 3 cm tykkelse	25,05
09.01.2	(1)	For oppsetting av isolasjon med lim, inntil 5 cm tykkelse	28,75
09.01.3	(1)	For oppsetting av isolasjon med lim, inntil 7 cm tykkelse	33,10
09.01.4	(1)	For oppsetting av isolasjon med lim, inntil 10 cm tykkelse	37,75
09.01.5	(1)	For oppsetting av isolasjon med lim, inntil 15 cm tykkelse	50,20
09.01.6		Montering av netting med puss	44,95
09.01.7		Tynnpuss	15,05
09.01.8		Påføring av primer	7,45
09.01.9	(2)	Sluttpuss	30,00
09.01.10		Smøring av flexyl uten primer	23,75
09.01.11		Smøring av flexyl med primer	35,60
<b>lm</b>		<b>Tilleggspriser til grunnprisene:</b>	
09.02.1		Montering av sokkellist inklusive innfesting til bakvegg	30,00
09.02.2		Montering av nett / hjørnevinkler	7,45
09.02.3		Pussing av falsar inntil 15 cm	7,45
09.02.4		For hver overskytende 10 cm	12,00
09.02.5		Avretting av sålebank inklusive oppsetting av bord	37,35
09.02.6		Montering av STO bånd	15,05
09.02.7		Smihjørner	44,95
09.02.8		Puss av anslag, vinduer og dørfalsar	9,90
09.02.9		Horisontale pusskanter og overfalsar	16,95
09.02.10		Smøring av flexyl på endeavslutningene av isolasjon, til og med 10 cm bredde	9,50
09.02.11		Smøring av flexyl på endeavslutningene av isolasjon, til og med 20 cm bredde	16,60
<b>stk</b>		<b>Tilleggspriser til grunnprisene:</b>	
09.03.1		Fester i betong, lettbetong og teglstein	7,45
09.03.2		Fester i treverk	5,80
09.03.3		Montering av hjørneforsterkninger	4,50
09.03.4		Innsetting av ventiler inklusive kanaler	30,00
<b>Diverse</b>			
09.04.1		Alle priser forutsetter stillaser med bredde på minimum 1,2 meter.	
09.04.2		Arbeid fra stillas med bredde under 1,2 meter betales et tillegg etter overenskomst.	
09.04.3		Mønster betales etter overenskomst.	
09.04.4		Dekking av dører og vinduer betales etter overenskomst.	
09.04.5		Buet vegg betales et tillegg etter overenskomst.	
	Note	<b>Tekst til noter i avsnitt 09-Tynnpuss-Pussisolasjonssystemer</b>	
	1	Eventuell tilpassning av isolasjon til underlaget og sliping av isolasjon før pussing betales etter overenskomst.	
	2	Prisen forutsetter ett strøk med sluttpuss. Eventuelt flere strøk betales etter overenskomst.	

## FORTEKST TIL AVSNITT 10-NATURSTEIN

### **Akkordtariffens priser forutsetter:**

- a) at nødvendige materialer i tide leveres så nært arbeidsstedet som mulig og at det er nødvendig dekkemateriell og lagringsmuligheter for materialene.
- b) at materialer leveres på en slik måte at akkordlaget slipper ompalling/ompakking for å kunne transportere/heise materialer på en sikker og hensiktsmessig måte.
- c) bruk av silo og tvangsblender til blanding av materialer for arbeid i den enkelte akkord hvor antall m<sup>2</sup> overstiger 100 m<sup>2</sup>.

Hvis forutsetningene ikke er til stede, skal det avtales et tillegg for dette i akkordavtalen.

### **Tillegg til akkordtariffens priser:**

Mottak og lagring av materialer i forbindelse med naturstein betales som for utarifferte arbeider jf FOB 4-7. Det samme gjelder vertikal bæring fra lagringsplass / mottak til hver enkelt etasje.

Trilling av materialer utover 50 meter i samme etasje betales som for utarifferte arbeider jf FOB 4-7.

<b>AVSNITT 10-Naturstein</b>			
<b>m<sup>2</sup></b>	Note	<b>Grunnpriser:</b>	kr
		<b>Naturstein i størrelse fra 20 x 20 cm til og med 40 x 40 cm, lagt i sand og sement inntil 4 cm tykkelse</b>	
10.01.1		Legging i et rom inntil 5 m <sup>2</sup>	237,65
10.01.2		Legging i et rom inntil 10 m <sup>2</sup>	211,95
10.01.3		Legging i et rom over 10 m <sup>2</sup>	192,65
10.01.4		Legging i et rom over 100 m <sup>2</sup>	128,50
		<b>Naturstein i fallende lengder, lagt i sand og sement inntil 4 cm tykkelse</b>	
10.01.5	(1)	Legging i et rom inntil 5 m <sup>2</sup>	211,95
10.01.6	(1)	Legging i et rom inntil 10 m <sup>2</sup>	192,65
10.01.7	(1)	Legging i et rom over 10 m <sup>2</sup>	173,40
10.01.8	(1)	Legging i et rom over 100 m <sup>2</sup>	115,60
		<b>Naturstein i størrelse fra 20 x 20 cm til og med 40 x 40 cm, kalibrert og limt på ferdig underlag</b>	
10.01.9		Legging i et rom inntil 5 m <sup>2</sup>	122,00
10.01.10		Legging i et rom inntil 10 m <sup>2</sup>	115,60
10.01.11		Legging i et rom over 10 m <sup>2</sup>	102,75
10.01.12		Legging i et rom over 100 m <sup>2</sup>	92,55
		<b>Naturstein i fallende lengder, kalibrert og limt på ferdig underlag</b>	
10.01.13	(1)	Legging i et rom inntil 5 m <sup>2</sup>	122,00
10.01.14	(1)	Legging i et rom inntil 10 m <sup>2</sup>	115,60
10.01.15	(1)	Legging i et rom over 10 m <sup>2</sup>	102,75
10.01.16	(1)	Legging i et rom over 100 m <sup>2</sup>	92,55
<b>m<sup>2</sup></b>		<b>Tilleggspriser til grunnprisene:</b>	
10.02.1		Fuging av naturstein med slipt overflate	32,15
10.02.2		Fuging av naturstein med ru overflate	51,35
10.02.3		Fuging med fugeskje	64,25
10.02.4		Fuging i trapper, gis 50 % tillegg av fugepris.	
<b>lm</b>		<b>Tilleggspriser til grunnprisene:</b>	
10.03.1	(2)	Oppsetting av sokler - ferdig fuget	32,15
10.03.2	(2)	Oppsetting av sokler i trappeløp - ferdig fuget	64,25
10.03.3		Avsetting og reingjøring for mykfuge	6,40
10.03.4		Ifylling av mykfuge i natursteinens tykkelse inklusive priming og taping	16,65
10.03.5	(3)	Naturstein i trapp med inntrinn	25,70
10.03.6	(3)	Naturstein i trapp med opptrinn	25,70
10.03.7		Skjæring av naturstein til og med 2 cm tykkelse	25,70
10.03.8		Skjæring av naturstein over 2 cm tykkelse	44,95
10.03.9		Skrå skjæring av naturstein til og med 2 cm tykkelse	38,50
10.03.10		Skrå skjæring av naturstein over 2 cm tykkelse	64,25

<b>stk</b>	Note	<b>Tilleggspriser til grunnprisene:</b>	kr
10.04.1		Utsparing med kjerneborr til og med 2 cm tykkelse	25,70
10.04.2		Utsparing med kjerneborr over 2 cm tykkelse	44,95
<b>Diverse</b>			
10.05.1		Naturstein i fallende lengder med tykkelse over 3 cm gis et tillegg på 30 % på grunnprisen.	
10.05.2		Baksmøring av naturstein betales etter overenskomst.	
10.05.3		Legging av bruddskifer betales etter overenskomst.	
10.05.4		Rund skjæring av naturstein betales etter overenskomst.	
10.05.5		Pussing av opptrinn betales etter overenskomst.	
10.05.6		Hugging av naturstein betales etter overenskomst.	
10.05.7		Mønster, stjerner og lignende betales etter overenskomst.	
10.05.8		Fuging av naturstein med fugemaskin hvor arealet er over 70 m <sup>2</sup> , reduseres fugeprisen med 40 %. Forutsetningen for reduksjonen er at hele arealet over 70 m <sup>2</sup> er tilgjengelig og at fugemaskin gir et ferdig resultat. Hvis disse forutsetningene ikke er til stede skal reduksjonens størrelse avtales.	
10.05.9		Legging i sand og sement over 4 cm tykkelse, se avsnitt 13 - Gulvpuss.	
	Note	<b>Tekst til noter i avsnitt 10 - Naturstein</b>	
	1	Naturstein med lengde over 40 cm måles som fallende lengder.	
	2	Oppsetting av sokler i trappeløp måles som utbrettet lengde.	
	3	Naturstein i trapp måles etter avsnitt 10-Naturstein med vanlig tillegg, minstemål 11m. Tariffens poster under 5 m <sup>2</sup> , legges til grunn.	

## FORTEKST TIL AVSNITT 11-LIMING OG FUGING AV VEGGFLISER

### **Akkordtariffens priser forutsetter:**

- a) at nødvendige materialer i tide leveres så nært arbeidsstedet som mulig og at det er nødvendig dekkemateriell og lagringsmuligheter for materialene.
- b) at materialer leveres på en slik måte at akkordlaget slipper ompalling/ompakking for å kunne transportere/heise materialer på en sikker og hensiktsmessig måte.

Hvis forutsetningene ikke er til stede, skal det avtales et tillegg for dette i akkordavtalen.

### **Tillegg til akkordtariffens priser:**

Mottak og lagring av materialer i forbindelse med flislegging betales som for utarifferte arbeider jf FOB 4-7. Det samme gjelder vertikal bæring fra lagringsplass / mottak til hver enkelt etasje.

Trilling av materialer utover 50 meter i samme etasje betales som for utarifferte arbeider jf FOB 4-7.

<b>AVSNITT 11-Liming og fuging av veggfliser på ferdig underlag i ett rom</b>			
<b>m<sup>2</sup></b>	Note	<b>Grunnpriser:</b>	kr
<b>Fliser i størrelse til og med 10 x 10 cm</b>			
11.01.1	(1)(2)	Når det settes under 15 m <sup>2</sup>	178,30
11.01.2	(1)(3)	Når det settes over 15 m <sup>2</sup>	162,50
<b>Fliser i størrelse 15 x 15 cm til og med 10 x 30 cm</b>			
11.01.3		Når det settes under 15 m <sup>2</sup>	133,85
11.01.4		Når det settes over 15 m <sup>2</sup>	121,50
<b>Fliser i størrelse fra og med 20 x 20 cm til og med 30 x 30 cm</b>			
11.01.5		Når det settes under 15 m <sup>2</sup>	102,60
11.01.6		Når det settes over 15 m <sup>2</sup>	89,15
<b>m<sup>2</sup></b>		<b>Tilleggspriser til grunnprisene:</b>	
11.02.1		Fuging med syreressistente produkter som erstatning til epoxy-2 komponent	32,05
11.02.2		Ettervanning av fuger	2,95
11.02.3		Fuging av gulvflis og flis på 10 mm eller tykkere på vegg	9,55
<b>lm</b>		<b>Tilleggspriser til grunnprisene:</b>	
11.03.1	(4)	Oppsetting av fliser i anslag	13,25
11.03.2		Pilarer, frittstående med sideflater under 40 cm gis et tillegg per sideflate	13,25
11.03.3		Avsetting og reingjøring for mykfuge	6,30
11.03.4		Ifylling av mykfuge i flisens tykkelse inklusive priming og taping	16,75
11.03.5		Oppsetting av hjørnelist	10,95
11.03.6		Avdeksfliser ( avrundet )	6,25
11.03.7	(5)	Oppsetting av bård / bånd, per skifte ( gjelder ikke sokkel )	18,45
11.03.8		For oppsetting av veggfliser i trappeløp, betales den alminnelige kvadratmeterpris. For skråskjæring i trappeløp	26,45
11.03.9		For avtrapping i trappeløp med nødvendig tilpasning Målt etter trappens skråning, ikke etter trinnene.	26,45
11.03.10		Skjæring av fliser til og med 10 x 10 cm	13,15
11.03.11		Skjæring av fliser fra og med 15 x 15 cm og over	9,55
<b>stk</b>		<b>Tilleggspriser til grunnprisene:</b>	
11.04.1		Klipp, per flis	8,50
11.04.2		Luker og ventiler inntil 30x30cm, som settes inn og klippes rundt	47,05
11.04.3		Hulltaking i udelt flis	30,65
11.04.4		Hulltaking i udelt flis med kjerneborr	21,40
<b>Diverse</b>			
11.05.1		Merarbeid for fuging med syreressistente produkter som erstatning til epoxy-1 komponent betales etter overenskomst.	
11.05.2		Liming og fuging av veggfliser i høyde over 2,6 meter betales etter overenskomst.	
11.05.3		Marmor og granitt på vegg betales som for fliser.	
11.05.4		Dobbeltliming av fliser, tillegges grunnprisen 30 %.	

	Note	<b>Tekst til noter i avsnitt 11 - Veggfliser</b>
	1	Småmosaikk betales etter overenskomst.
	2	Veggflis 10 x 10 cm på nett reduseres grunnprisen med 10 %.
	3	Veggflis 10 x 10 cm på nett reduseres grunnprisen med 25 %.
	4	Som anslag regnes et fram- eller tilbakesprang fra en ren murlinje.
	5	Oppsetting over 2 skift i samme rom betales etter overenskomst.

## FORTEKST TIL AVSNITT 12-LIMING OG FUGING AV GULVFLISER

### **Akkordtariffens priser forutsetter:**

- a) at nødvendige materialer i tide leveres så nært arbeidsstedet som mulig og at det er nødvendig dekkemateriell og lagringsmuligheter for materialene.
- b) at materialer leveres på en slik måte at akkordlaget slipper ompalling/ompakking for å kunne transportere/heise materialer på en sikker og hensiktsmessig måte.

Hvis forutsetningene ikke er til stede, skal det avtales et tillegg for dette i akkordavtalen.

### **Tillegg til akkordtariffens priser:**

Mottak og lagring av materialer i forbindelse med flislegging betales som for utarifferte arbeider jf FOB 4-7. Det samme gjelder vertikal bæring fra lagringsplass / mottak til hver enkelt etasje.

Trilling av materialer utover 50 meter i samme etasje betales som for utarifferte arbeider jf FOB 4-7.



<b>AVSNITT 12-Liming og fuging av gulvfliser på ferdig underlag i ett rom</b>			
<b>m<sup>2</sup></b>	Note	<b>Grunnpriser:</b>	kr
<b>Fliser i størrelse til og med 10 x 10 cm</b>			
12.01.1	(1)	Når det legges under 5 m <sup>2</sup>	166,10
12.01.2	(1)(2)	Når det legges over 5 m <sup>2</sup>	129,10
<b>Fliser i størrelse 15 x 15 cm til og med 10 x 30 cm</b>			
12.01.3		Når det legges under 5 m <sup>2</sup>	134,90
12.01.4		Når det legges over 5 m <sup>2</sup>	102,15
<b>Fliser i størrelse fra og med 20 x 20 cm til og med 30 x 30 cm</b>			
12.01.5		Når det legges under 5 m <sup>2</sup>	94,95
12.01.6		Når det legges fra 5 - 50 m <sup>2</sup>	82,65
12.01.7	(3)	Når det legges fra 50 - 100 m <sup>2</sup>	76,30
12.01.8	(3)	Når det legges over 100 m <sup>2</sup>	69,95
<b>m<sup>2</sup></b>		<b>Tilleggspriser til grunnprisene:</b>	
12.02.1		Fuging med syrer resistente produkter som erstatning til epoxy-2 komponent	32,05
12.02.2		Ettervanning av fuger	2,95
12.02.3		Fuging av klinkerfliser	8,30
12.02.4		Fuging i trappetrinn	12,05
12.02.5		Legging av fliser med innlegg	7,30
12.02.6	(4)	Legging av gulvfliser hvor fugene korresponderer med veggfliser	6,45
12.02.7	(5)	Legging av gulvfliser med fall til sluk	6,45
12.02.8	(6)	Legging av gulvfliser lagt diagonalt, inntil 15 m <sup>2</sup> i ett rom	19,40
12.02.9	(6)	Legging av gulvfliser lagt diagonalt, inntil 30 m <sup>2</sup> i ett rom	9,75
<b>lm</b>		<b>Tilleggspriser til grunnprisene:</b>	
12.03.1		Oppsetting av sokkel - ferdig fuget	26,20
12.03.2	(7)	Oppsetting av sokkel i trappeløp - ferdig fuget	52,40
12.03.3		Skjæring av fliser til og med 10 x 10 cm	13,15
12.03.4		Skjæring av fliser fra og med 15 x 15 cm og over	9,55
12.03.5		Skjæring av klinkerfliser ( 2 - 3 cm tykkelse )	20,05
12.03.6		Skråskjæring	24,30
12.03.7	(8)	Rund skjæring	37,15
12.03.8		Avsetting og reingjøring for mykfuge	6,30
12.03.9		Ifylling av mykfuge i flisens tykkelse inklusive priming og taping	16,75
12.03.10		For bård, i en eller flere flisrekker, per lm ferdig bård	10,95
12.03.11		Fliser i trappetrinn måles etter flistariffen med vanlig tillegg, pluss tillegg per løpemeter trappetrinn. Minstemål 1 lm. Tariffens poster under 5 m <sup>2</sup> , legges til grunn.	28,40

<b>stk</b>	Note	<b>Tilleggspriser til grunnprisene:</b>	kr
12.04.1		Legging og tilpassing av slukrist inklusive skjæring	49,95
12.04.2		Klipp, per flis	8,50
12.04.3		Hulltaking i udelt flis	30,65
12.04.4		Hulltaking i udelt flis med kjerneborr	21,40
<b>Diverse</b>			
12.05.1		Merarbeid for fuging med syrer resistente produkter som erstatning til epoxy-1 komponent betales etter overenskomst.	
12.05.2		Dobbeltliming av fliser, tillegges grunnprisen 30 %.	
12.05.3		Legging av ekspansjonsskinner i gulv betales etter overenskomst.	
12.05.4		Sortering av fliser som er av forskjellige størrelse og tykkelse betales etter overenskomst. Dette gjelder både veggfliser og gulvfliser.	
12.05.5		Fuging av gulvfliser med fugemaskin hvor arealet er over 70 m <sup>2</sup> , reduseres grunnprisen med kr 8,10 per m <sup>2</sup> . Forutsetningen for reduksjonen er at hele arealet over 70 m <sup>2</sup> er tilgjengelig og at fugemaskinen gir et ferdig resultat. Hvis disse forutsetningene ikke er tilstede skal reduksjonens størrelse avtales.	
Note		<b>Tekst til noter i avsnitt 12 - Gulvfliser</b>	
	1	Småmosaikk betales etter overenskomst.	
	2	Gulvflis 10 x 10 cm på nett reduseres grunnprisen med 25 %.	
	3	Forutsetning for prisene i post 12.01.7 og 12.01.8 er at hele arealet er tilgjengelig.	
	4	Tillegget gjelder også når gulvfliser legges etter bestemt angitt mål i forhold til mønster, søyler og lignende.	
	5	Gjelder den faktiske del av gulvet som har fall til sluk.	
	6	Veggfliser satt diagonalt, betales etter overenskomst.	
	7	Forutsetning at sokkel følger inntrinn/opptrinn.	
	8	Skjæring rundt søyler betales etter overenskomst.	

<b>AVSNITT 13-Gulvpuss, sand og sement inntil 4 cm tykkelse</b>			
<b>m<sup>2</sup></b>	Note	<b>Grunnpriser:</b>	<b>kr</b>
13.01.1	(1)	Grunnpris for oppstart per rom til og med 10 enheter	436,95
13.01.2	(1)	Grunnpris for oppstart per rom fra og med 11 enheter	349,55
13.01.3		Legging med brettskuring	62,40
13.01.4		Legging med glattskuring	74,90
13.01.5		Tykkelse utover 4 cm, pris per cm	12,45
13.01.6		Legging av isolasjon inntil 10 cm tykkelse, ferdig lagt	12,45
13.01.7		Legging av isolasjon utover 10 cm tykkelse, ferdig lagt	18,75
<b>lm</b>		<b>Tilleggspriser til grunnprisene:</b>	
13.02.1	(2)	Etablering av bevegesessystem ved faste konstruksjoner	7,45
<b>stk</b>		<b>Tilleggspriser til grunnprisene:</b>	
13.03.1		Sluk nedsenket i gulv	62,40
13.03.2		Sluk plant med gulv	24,95
13.03.3		Ompussing av rør i gulv	12,45
<b>Diverse</b>			
13.04.1		I rom med fall til 1 sluk, gis et tillegg for gulvet på 10 %, og i rom med fall til 2 sluk, gis et tillegg for gulvet på 20 %. %-tillegget gis på postene 13.01.3 eller 13.01.4 og eventuelt post 13.01.5. Gjelder den faktiske del av gulvet som har fall til sluk.	
13.04.2		Pussing av nedsenket dusjhjørne betales et tillegg etter overenskomst.	
13.04.3		Fundamenter, beholdere og lignende betales etter overenskomst.	
		<b>Tekst til noter i avsnitt 13 - Gulvpuss, sand og sement</b>	
	Note		
	1	Grunnpris for oppstart er inkludert armering, gysing eller utlegging av plast og oppunkting. Ved pussing av gulv fra og med 11 enheter, benyttes post 13.01.2 fra første enhet.	
	2	Gjelder ikke skjæring av plast.	

AVSNITT 14-Membran			
<b>m<sup>2</sup></b>	Note	<b>Grunnpriser:</b>	kr
14.01.1		Påføring av smøremembran, ferdig	33,70
14.01.2	(1)	Diffusjonsåpen membran 2 komponent, ferdig	48,70
14.01.3		Primer, ferdig	12,45
<b>lm</b>		<b>Tilleggspriser til grunnprisene:</b>	
14.02.1		Bånd i hjørner og overgang mellom gulv og vegg	15,00
14.02.2		Bånd i plateskjøter	9,35
<b>stk</b>		<b>Tilleggspriser til grunnprisene:</b>	
14.03.1	(2)	Slukmansjetter	37,45
14.03.2	(3)	Rørmansjetter	18,75
<b>Diverse</b>			
14.04.1		Banemembran betales etter overenskomst.	
14.04.2		Oppsetting av våtromsplater betales etter overenskomst.	
14.04.3		Membran og bånd på våtromsplater betales etter overenskomst.	
14.04.4		Overnevnte priser gjelder i ett rom inntil 40 m <sup>2</sup> gulv og vegg til sammen. Over 40 m <sup>2</sup> i ett rom reduseres m <sup>2</sup> prisene på membran med 10 %. Over 40 m <sup>2</sup> i ett rom reduseres m <sup>2</sup> prisene på primer med 25 %.	
		<b>Tekst til noter i avsnitt 14 - Membran</b>	
	Note		
	1	Grunning betales etter overenskomst.	
	2	Prisen forutsetter ferdige slukmansjetter og å skru klemringen av og på.	
	3	Prisen forutsetter ferdige rørmansjetter.	

<b>AVSNITT 15-Rørsammenhukningsstillaser</b>			
<b>m<sup>2</sup></b>	<b>Note</b>		<b>kr</b>
15.01.1		Montering av rørsammenhukningsstillaser	19,00
15.01.2		Demontering av rørsammenhukningsstillaser	12,05
<b>lm</b>			
15.02.1		Montering av stillaseplating	10,30
15.02.2		Demontering av stillaseplating	5,15
<b>Diverse</b>			
		Høydetillegg - transporttillegg :	
		Maskinell                      Manuell	
		Opp/ ned heising :    Opp/ ned heising :	
15.03.1	(1)	3 m - 9 m                      5 %                      7,5 %	
15.03.2	(1)	9 m - 15 m                      15 %                      22,5 %	
15.03.3	(1)	15 m - 21 m                      20 %                      30,0 %	
15.03.4	(1)	21 m - 27 m                      25 %                      37,5 %	
15.03.5	(1)	27 m - 33 m                      30 %                      45,0 %	
<b>m<sup>2</sup></b>			
15.04.1	(2)	Ombygging av rørsammenhukningsstillaser	7,60
<b>lm</b>			
15.05.1	(2)	Omlagging av stillaseplating	4,85
15.05.2	(2)	Ombygging / omlagging av stillaseknekter	11,10
15.05.3		Underlag som krever utlegging av puter, per lm stillaser	9,75
15.05.4		Startjustering av stillasebein, per lm stillaser	13,90
<b>Note</b>		<b>Tekst til noter i avsnitt 15 - Rørsammenhukningsstillaser</b>	
	1	Høyder over 33 m betales et tillegg etter overenskomst. Betjening av heis er inkludert i prisene.	
	2	Høydetillegg betales ikke for omlagging av stillaser.	
		<b>Overstående priser er basert på følgende forutsetninger:</b> Stillasene skal monteres etter forskriftene. Prisene inkluderer all nødvendig innfesting. Arbeidsgiveren holder elektrisk slagdrill for boring.	
		<b>Målingsregel:</b> Stillaset måles til øverste plating. For horisontale transportere over 12,5 m betales et tillegg etter overenskomst. Overstående gjelder for stillasbredde fra 1,0 m til og med 1,6 m. For stillasbredde under 1,0 m betales 90 % av ovenstående priser.	